

### 3.外形寸法図(貯湯ユニット)

(寸法単位:mm)

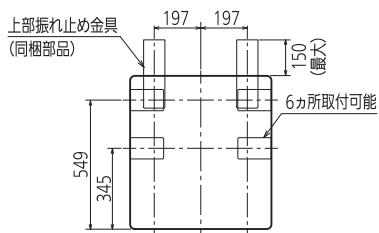

上面図

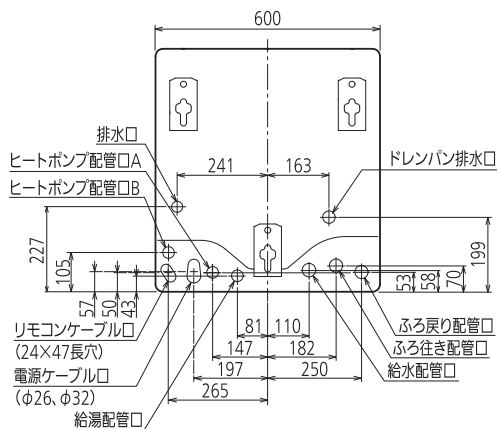

配管位置上面透視図

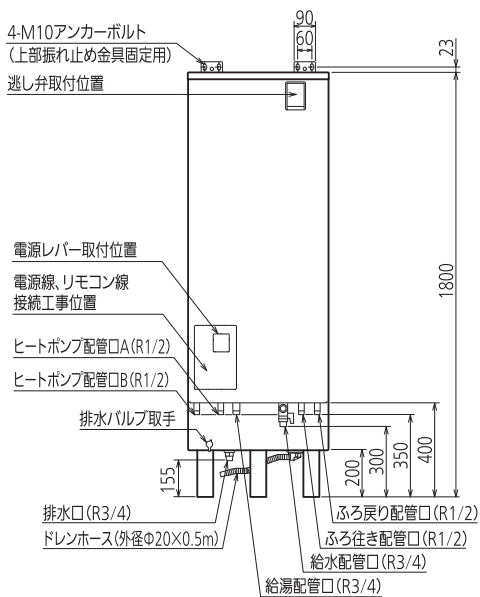

正面図

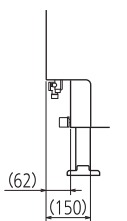

側面図 (けこみ部)

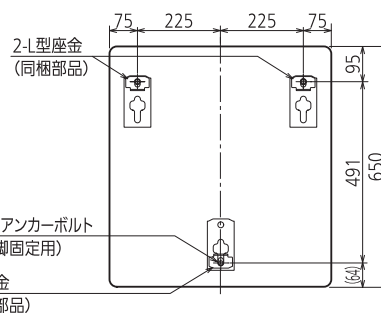

アンカーボルト位置上面透視図 (標準施工1)

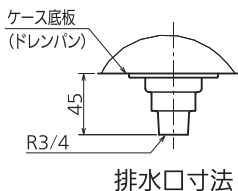

排水口寸法

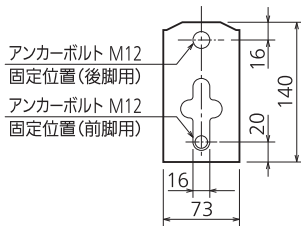

器体脚詳細図

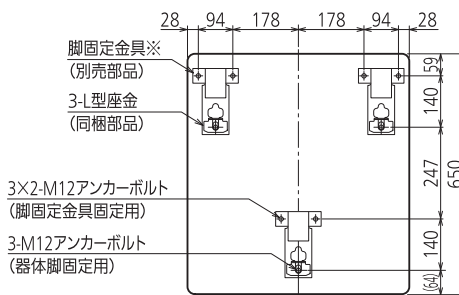

アンカーボルト位置上面透視図 (標準施工2)

※脚固定金具を併用しない場合も施工可とします。同梱のL型座金を使用し、すべての脚の前側3カ所(上図)をアンカーボルトで直接固定してください。

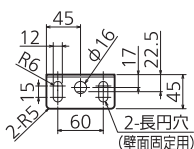

2-長円穴 (壁面固定用)

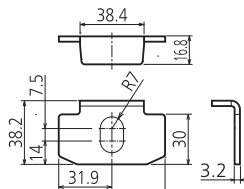

L型座金 (同梱部品)

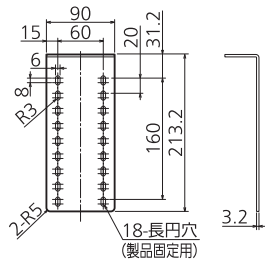

上部振れ止め金具 (同梱部品)

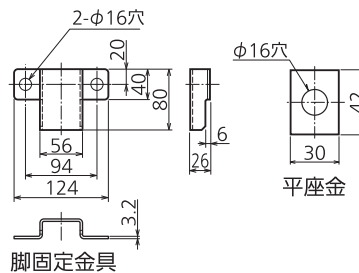

脚固定金具

脚固定金具 (別売部品)

